

**QUY HOẠCH TỔNG MẶT BẰNG  
TRƯỜNG MẦM NON LIÊN MẠC, XÃ HÀ NAM, THÀNH PHỐ HẢI PHÒNG  
SƠ ĐỒ VỊ TRÍ VÀ GIỚI HẠN KHU ĐẤT**

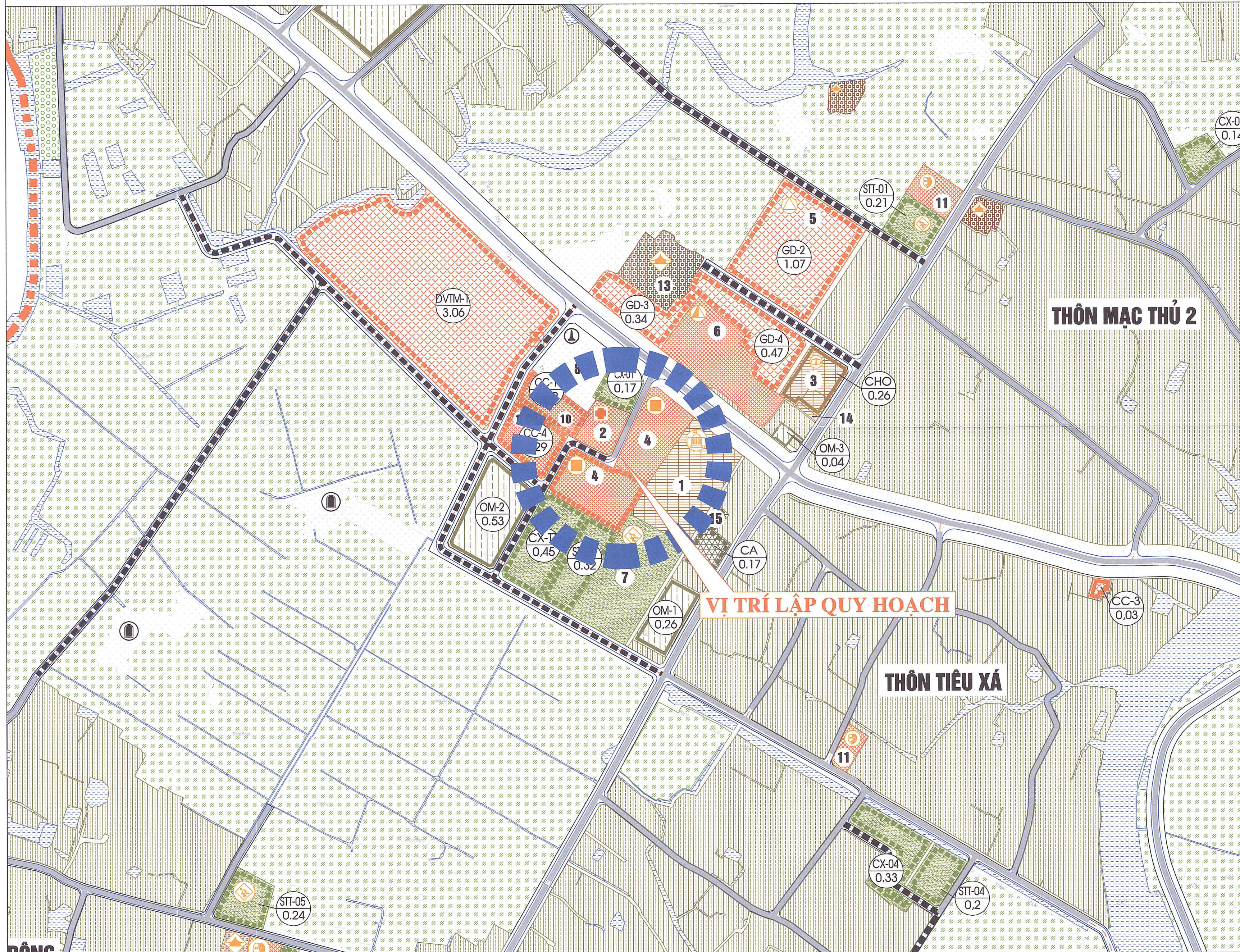
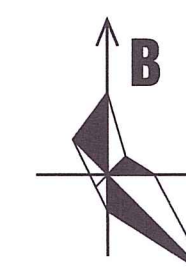

**CƠ QUAN CHẤP THUẬN:**  
ỦY BAN NHÂN DÂN XÃ HÀ NAM  
KÈM THEO QUYẾT ĐỊNH SỐ: /QB-UBND, NGÀY THÁNG NĂM 2026

**CƠ QUAN TỔ CHỨC LẬP QUY HOẠCH:**  
PHÒNG KINH TẾ XÃ HÀ NAM  
KÈM THEO TỜ TRÌNH SỐ: /TKR-KT, NGÀY THÁNG NĂM 2026  
**TRƯỞNG PHÒNG**  
**TIÊU HOÀNG TRUNG**

**CÔNG TRÌNH-ĐỊA ĐIỂM**  
**QUY HOẠCH TỔNG MẶT BẰNG**  
**TRƯỜNG MẦM NON LIÊN MẠC**  
**ĐỊA ĐIỂM: XÃ HÀ NAM, THÀNH PHỐ HẢI PHÒNG**  
**TÊN BẢN VẼ**  
**SƠ ĐỒ VỊ TRÍ VÀ GIỚI HẠN KHU ĐẤT**

BẢN VẼ: QH-01	TỈ LỆ: 1/500	HT: 2026
THIẾT KẾ	KTS. PHẠM NGỌC MINH	
CHỦ TRÌ	KTS. ĐINH VŨ THÀNH	
CHỦ NHIỆM	KTS. ĐINH VŨ THÀNH	
Q.L. KỸ THUẬT	KS. NGUYỄN NGỌC PHƯƠNG	

**GIÁM ĐỐC:**  
T.N.H.H  
MỘT THÀNH VIÊN  
TỰ VẤN XÂY DỰNG  
30-10  
THÀNH PHỐ HẢI PHÒNG  
**TH.S TRẦN MINH PHÚC**

**CÔNG TY TNHH MTV TƯ VẤN XÂY DỰNG 30-10**  
Tư vấn chính: Số 66, phố An Thái, P. Thành Đông, Tp. Hải Phòng  
Vp giao dịch: Số 61, phố Thống Nhất, P. Lê Thanh Nghị, Tp. Hải Phòng  
Điện thoại: 0220 3852 123; Email: tuvanxaydung3010@gmail.com

# QUY HOẠCH TỔNG MẶT BẰNG TRƯỜNG MẦM NON LIÊN MẠC, XÃ HÀ NAM, THÀNH PHỐ HẢI PHÒNG BẢN ĐỒ HIỆN TRẠNG KIẾN TRÚC CẢNH QUAN VÀ ĐÁNH GIÁ ĐẤT XÂY DỰNG

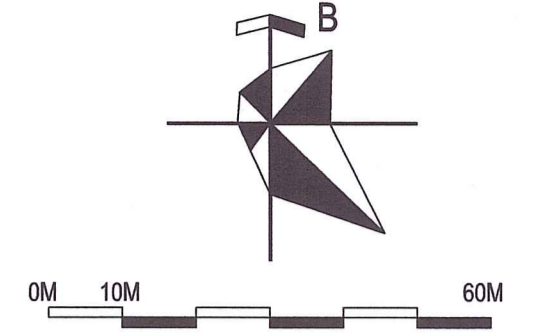

**BẢNG TỔNG HỢP CƠ CẤU SỬ DỤNG ĐẤT HIỆN TRẠNG**

STT	LOẠI ĐẤT	KÝ HIỆU	DIỆN TÍCH (m <sup>2</sup> )	TỶ LỆ (%)
	<b>DIỆN TÍCH LẬP QUY HOẠCH</b>		<b>7131,4</b>	<b>100</b>
I	<b>ĐẤT XÂY DỰNG CÔNG TRÌNH HIỆN HỮU</b>		<b>1430,0</b>	<b>20,05</b>
1.1	Nhà lớp học 2 tầng + hiệu bộ	3	484,9	
1.2	Nhà lớp học 2 tầng	4	567,5	
1.3	Nhà bếp + phòng học chức năng 2 tầng	5	156,7	
1.4	Lán tạm	6	196,6	
1.5	Nhà vệ sinh 1 tầng	7	24,3	
II	<b>ĐẤT GIAO THÔNG NỘI BỘ</b>		<b>3112,8</b>	<b>43,65</b>
III	<b>ĐẤT CÂY XANH</b>		<b>479,0</b>	<b>6,72</b>
IV	<b>ĐẤT VƯỜN</b>		<b>2109,6</b>	<b>29,58</b>

Diện tích lập quy hoạch: 7131,4 m<sup>2</sup>. Gồm:  
Diện tích trường mầm non hiện hữu: 4430 m<sup>2</sup>  
Diện tích mở rộng: 2701,4 m<sup>2</sup>

**BẢNG KÊ TỌA ĐỘ GÓC RANH**  
Theo hệ tọa độ VN-2000

Số hiệu điểm	Tọa độ		Cạnh (m)
	X	Y	
1	2314669.92	598054.98	61.80
2	2314631.06	598103.04	72.66
3	2314569.54	598064.38	37.69
4	2314539.11	598042.14	91.90
5	2314588.36	597964.56	25.60
6	2314596.73	597988.75	5.29
7	2314597.60	597993.97	5.29
8	2314596.73	597999.18	7.50
9	2314594.29	598006.28	5.52
10	2314593.65	598011.76	5.52
11	2314595.63	598016.91	5.52
12	2314599.78	598020.55	6.34
13	2314605.48	598023.35	31.10
14	2314633.40	598037.04	29.97
15	2314660.31	598050.24	10.72
1	2314669.92	598054.98	



**KÝ HIỆU :**

- RANH GIỚI LẬP QUY HOẠCH
- RANH GIỚI TRƯỜNG HIỆN HỮU
- ĐẤT XÂY DỰNG CÔNG TRÌNH
- ĐẤT CÂY XANH
- ĐẤT VƯỜN

**GHI CHÚ :**

- ① CÔNG CHÍNH
- ② NHÀ BẢO VỆ
- ③ NHÀ LỚP HỌC 2 TẦNG + HIỆU BỘ
- ④ NHÀ LỚP HỌC 2 TẦNG
- ⑤ NHÀ BẾP + PHÒNG HỌC CHỨC NĂNG 2 TẦNG
- ⑥ LÁN TẠM
- ⑦ NHÀ VỆ SINH 1 TẦNG
- ⑧ KHU PHÁT TRIỂN THỂ CHẤT

**CƠ QUAN CHẤP THUẬN:**

ỦY BAN NHÂN DÂN XÃ HÀ NAM  
KÈM THEO QUYẾT ĐỊNH SỐ: /QB-UBND, NGÀY THÁNG NĂM 2026

**CƠ QUAN TỔ CHỨC LẬP QUY HOẠCH:**

PHÒNG KINH TẾ XÃ HÀ NAM  
KÈM THEO TỜ TRÌNH SỐ: X.H.C/TR-KT, NGÀY THÁNG NĂM 2026



**TRƯỞNG PHÒNG**  
**TIÊU HOÀNG TRUNG**

**CÔNG TRÌNH-ĐỊA ĐIỂM**

**QUY HOẠCH TỔNG MẶT BẰNG**  
**TRƯỜNG MẦM NON LIÊN MẠC**

**ĐỊA ĐIỂM: XÃ HÀ NAM, THÀNH PHỐ HẢI PHÒNG**

**TÊN BẢN VẼ**

**BẢN ĐỒ HIỆN TRẠNG KIẾN TRÚC CẢNH QUAN**  
**VÀ ĐÁNH GIÁ ĐẤT XÂY DỰNG**

BẢN VẼ: QH-03	TỈ LỆ: 1/500	HT: 2026
THIẾT KẾ	KTS. PHẠM NGỌC MINH	
CHỦ TRÌ	KTS. ĐINH VŨ THÀNH	
CHỦ NHIỆM	KTS. ĐINH VŨ THÀNH	
Q.L. KỸ THUẬT	KS. NGUYỄN NGỌC PHƯƠNG	

**GIÁM ĐỐC:**



**TH.S TRẦN MINH PHÚC**

**CÔNG TY TNHH MTV TƯ VẤN XÂY DỰNG 30-10**  
Tọa số chính: Số 66, phố An Thái, P. Thành Đông, Tp. Hải Phòng.  
Vp giao dịch: Số 61, phố Thống Nhất, P. Lê Thanh Nghị, Tp. Hải Phòng.  
Điện thoại: 0220 3852 123; Email: tuvanxaydung3010@gmail.com

# QUY HOẠCH TỔNG MẶT BẰNG TRƯỜNG MẦM NON LIÊN MẠC, XÃ HÀ NAM, THÀNH PHỐ HẢI PHÒNG BẢN ĐỒ QUY HOẠCH TỔNG MẶT BẰNG SỬ DỤNG ĐẤT

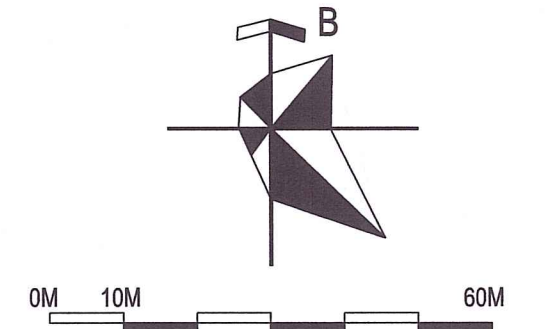

GHI CHÚ :

- |                      |   |
|----------------------|---|
| 1 CỘNG CHÍNH         | 8 NHÀ PHỤC VỤ HỌC TẬP 2 TẦNG 6 PHÒNG                |
| 2 NHÀ BẢO VỆ         | 9 CÂY XANH  |
| 3 NHÀ LỚP HỌC 2 TẦNG | 10 KHU VUI CHƠI PHÁT TRIỂN VẬN ĐỘNG                 |
| 4 NHÀ LỚP HỌC 2 TẦNG | 11 CÔNG PHỤ   |
| 5 NHÀ HIỆU BỘ 2 TẦNG | 12 BẾ PHÒNG CHÁY CHỮA CHÁY (DT: 32 M <sup>2</sup> ) |
| 6 NHÀ ĐỂ XE          | 13 BẾ XỬ LÝ NƯỚC THẢI (DT: 32 M <sup>2</sup> )      |
| 7 NHÀ BẾP ĂN 1 TẦNG  |   |

KÝ HIỆU :

- RANH GIỚI LẬP QUY HOẠCH
- ĐẤT CÔNG TRÌNH HIỆN HỮU
- ĐẤT CÔNG TRÌNH QUY HOẠCH MỚI
- ĐẤT CÂY XANH
- VÍA HÈ

**BẢNG THÔNG KÊ QUY MÔ VÀ DIỆN TÍCH CÔNG TRÌNH**

STT	LOẠI ĐẤT	KÝ HIỆU	DIỆN TÍCH (m <sup>2</sup> )	TỶ LỆ (%)	SỐ TẦNG TỐI ĐA
<b>DIỆN TÍCH LẬP QUY HOẠCH</b>			<b>7131,4</b>	<b>100</b>	
<b>I ĐẤT XÂY DỰNG CÔNG TRÌNH</b>			<b>1874,2</b>	<b>26,28</b>	
<b>1 Công trình hiện hữu</b>			<b>1052,4</b>		
1.1	Nhà lớp học 2 tầng	3	484,9		2
1.2	Nhà lớp học 2 tầng	4	567,5		2
<b>2 Công trình quy hoạch mới</b>			<b>821,8</b>		
2.1	Nhà bảo vệ	2	18,7		1
2.2	Nhà hiệu bộ 2 tầng	5	217,4		2
2.3	Nhà để xe 1 tầng	6	73,3		1
2.4	Nhà bếp ăn 1 tầng	7	156,7		1
2.5	Nhà phục vụ học tập 2 tầng 6 phòng	8	355,7		2
<b>II ĐẤT GIAO THÔNG NỘI BỘ</b>			<b>2400,2</b>	<b>33,66</b>	
<b>III ĐẤT SÂN VƯỜN, CÂY XANH</b>			<b>2857,0</b>	<b>40,06</b>	

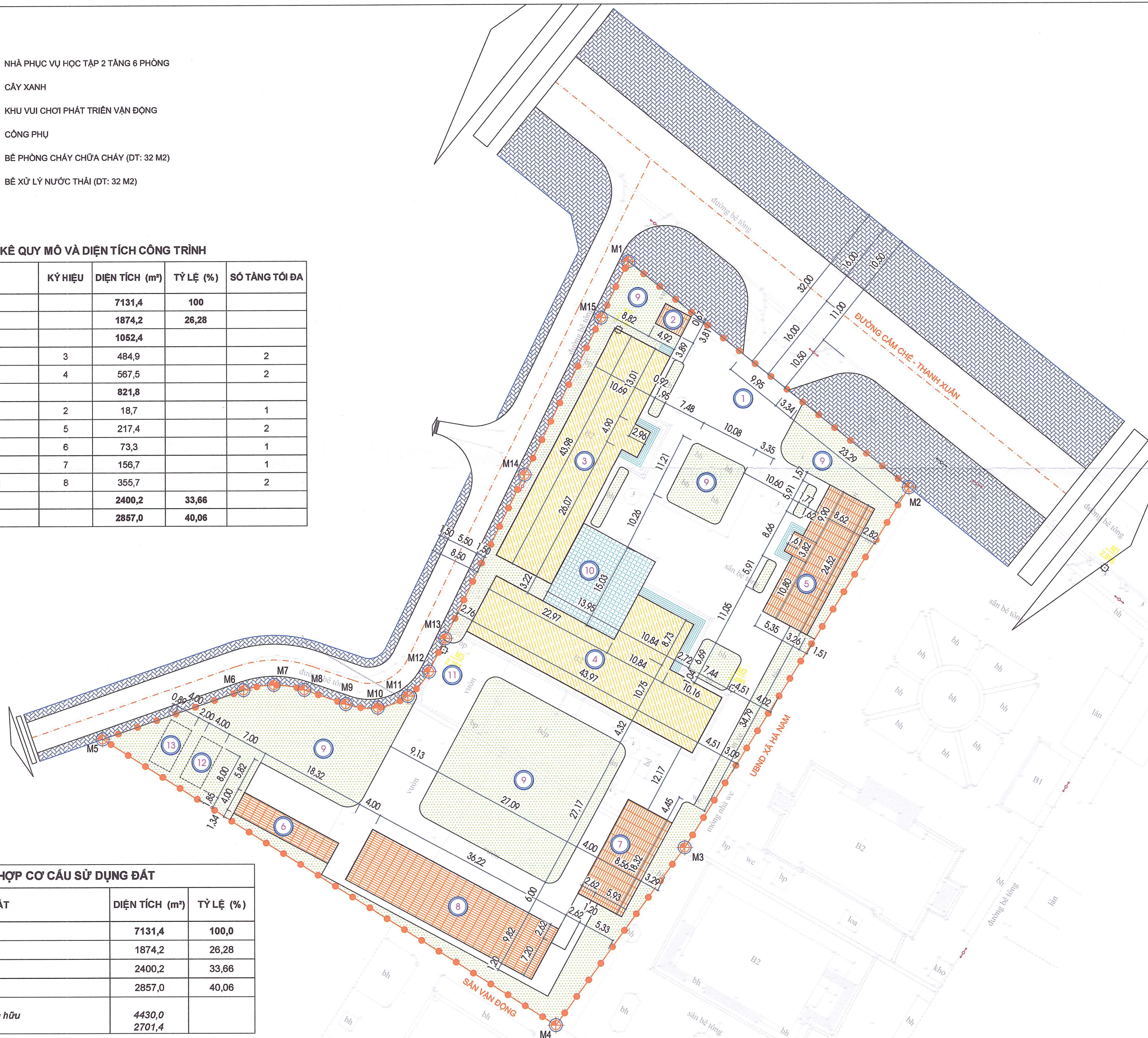

**CƠ QUAN CHẤP THUẬN:**  
ỦY BAN NHÂN DÂN XÃ HÀ NAM  
KÈM THEO QUYẾT ĐỊNH SỐ: /QB-UBND, NGÀY THÁNG NĂM 2026

**CƠ QUAN TỔ CHỨC LẬP QUY HOẠCH:**  
PHÒNG KINH TẾ XÃ HÀ NAM  
KÈM THEO TỜ TRÌNH SỐ: /TR-KT, NGÀY THÁNG NĂM 2026

**PHÒNG KINH TẾ**  
**TRƯỞNG PHÒNG**  
**TIÊU HOÀNG TRUNG**

**CÔNG TRÌNH-ĐỊA ĐIỂM**  
**QUY HOẠCH TỔNG MẶT BẰNG**  
**TRƯỜNG MẦM NON LIÊN MẠC**  
**ĐỊA ĐIỂM: XÃ HÀ NAM, THÀNH PHỐ HẢI PHÒNG**  
**TÊN BẢN VẼ**  
**BẢN ĐỒ QUY HOẠCH TỔNG MẶT BẰNG SỬ DỤNG ĐẤT**

BẢN VẼ: QH-03	TỶ LỆ: 1/500	HT: 2026
THIẾT KẾ: KTS. PHẠM NGỌC MINH		
CHỦ TRÌ: KTS. ĐÌNH VŨ THÁNH		
CHỦ NHIỆM: KTS. ĐÌNH VŨ THÁNH		
Q.L. KỸ THUẬT: KS. NGUYỄN NGỌC PHƯƠNG		

**GIÁM ĐỐC:**  
**CÔNG TY TNHH MTV TƯ VẤN XÂY DỰNG 30-10**  
**THÀNH VIÊN TƯ VẤN XÂY DỰNG 30-10**  
**TH.S TRẦN MINH PHÚC**

**CÔNG TY TNHH MTV TƯ VẤN XÂY DỰNG 30-10**  
Tư vấn chính: Số 66, phố An Thái, P. Thành Đông, Tp. Hải Phòng  
Vp giao dịch: Số 61, phố Thống Nhất, P. Lê Thanh Nghị, Tp. Hải Phòng  
Điện thoại: 0220 3852 123; Email: tuvanxaydung3010@gmail.com

**BẢNG TỔNG HỢP CƠ CẤU SỬ DỤNG ĐẤT**

STT	LOẠI ĐẤT	DIỆN TÍCH (m <sup>2</sup> )	TỶ LỆ (%)
<b>DIỆN TÍCH LẬP QUY HOẠCH</b>		<b>7131,4</b>	<b>100,0</b>
1	Đất xây dựng công trình	1874,2	26,28
2	Đất giao thông nội bộ	2400,2	33,66
3	Đất sân vườn, cây xanh	2857,0	40,06
<i>Diện tích lập quy hoạch gồm:</i>			
<i>Diện tích trường mầm non hiện hữu</i>		<b>4430,0</b>	
<i>Diện tích mở rộng</i>		<b>2701,4</b>	

# QUY HOẠCH TỔNG MẶT BẰNG TRƯỜNG MẦM NON LIÊN MẠC, XÃ HÀ NAM, THÀNH PHỐ HẢI PHÒNG SƠ ĐỒ TỔ CHỨC KHÔNG GIAN, KIẾN TRÚC, CẢNH QUAN

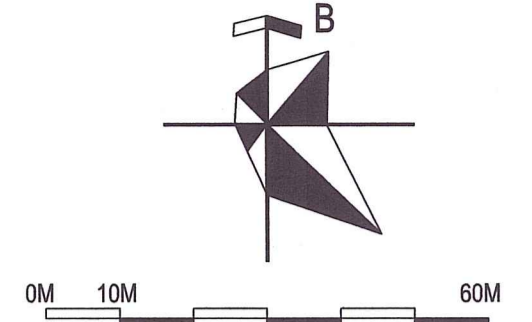

- GHI CHÚ :**
- 1 CÔNG CHÍNH
  - 8 NHÀ PHỤC VỤ HỌC TẬP 2 TẦNG 6 PHÒNG
  - 2 NHÀ BẢO VỆ
  - 9 CÂY XANH
  - 3 NHÀ LỚP HỌC 2 TẦNG
  - 10 KHU VUI CHƠI PHÁT TRIỂN VẬN ĐỘNG
  - 4 NHÀ LỚP HỌC 2 TẦNG
  - 11 CÔNG PHỤ
  - 5 NHÀ HIỆU BỘ 2 TẦNG
  - 12 BẾ PHÒNG CHÁY CHỮA CHÁY
  - 6 NHÀ ĐỂ XE
  - 13 BỂ XỬ LÝ NƯỚC THẢI
  - 7 NHÀ BẾP 1 TẦNG

- KÝ HIỆU :**
- RANH GIỚI LẬP QUY HOẠCH
  - ĐẤT CÂY XANH
  - VĨA HÈ



**CƠ QUAN CHẤP THUẬN:**  
**ỦY BAN NHÂN DÂN XÃ HÀ NAM**  
 KÈM THEO QUYẾT ĐỊNH SỐ: /QĐ-UBND, NGÀY THÁNG NĂM 2026

**CƠ QUAN TỔ CHỨC LẬP QUY HOẠCH:**  
**PHÒNG KINH TẾ XÃ HÀ NAM**  
 KÈM THEO TỜ TRÌNH SỐ: /TTR-KT, NGÀY THÁNG NĂM 2026

**TRƯỞNG PHÒNG**  
**TIÊU HOÀNG TRUNG**

**CÔNG TRÌNH ĐỊA ĐIỂM**  
**QUY HOẠCH TỔNG MẶT BẰNG**  
**TRƯỜNG MẦM NON LIÊN MẠC**  
**ĐỊA ĐIỂM: XÃ HÀ NAM, THÀNH PHỐ HẢI PHÒNG**  
**TÊN BẢN VẼ**  
**SƠ ĐỒ TỔ CHỨC KHÔNG GIAN, KIẾN TRÚC, CẢNH QUAN**

BẢN VẼ: QH-04	TỈ LỆ: 1/500	HT: 2026
THIẾT KẾ	KTS. PHẠM NGỌC MINH	
CHỦ TRÌ	KTS. ĐÌNH VŨ THÀNH	
CHỦ NHIỆM	KTS. ĐÌNH VŨ THÀNH	
Q.L. KỸ THUẬT	KS. NGUYỄN NGỌC PHƯƠNG	

**GIÁM ĐỐC**  
  
**TH.S TRẦN MINH PHÚC**

**CÔNG TY TNHH MTV TƯ VẤN XÂY DỰNG 30-10**  
 Trụ sở chính: Số 66, phố An Thái, P. Thành Đông, Tp. Hải Phòng  
 Vp giao dịch: Số 61, phố Thống Nhất, P. Lê Thanh Nghị, Tp. Hải Phòng  
 Điện thoại: 0220 3852 123; Email: tuvanxaydung3010@gmail.com

# QUY HOẠCH TỔNG MẶT BẰNG TRƯỜNG MẦM NON LIÊN MẠC, XÃ HÀ NAM, THÀNH PHỐ HẢI PHÒNG

## BẢN ĐỒ QUY HOẠCH HỆ THỐNG GIAO THÔNG, CHỈ GIỚI ĐƯỜNG ĐỎ, CHỈ GIỚI XÂY DỰNG

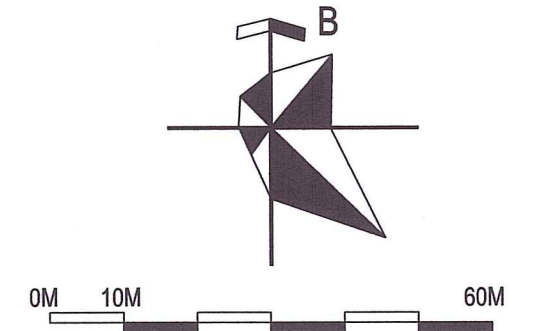

**KÝ HIỆU :**  
 RANH GIỚI LẬP QUY HOẠCH  
 ĐẤT CÂY XANH  
 VÍA HÈ

**CƠ QUAN CHẤP THUẬN:**  
 ỦY BAN NHÂN DÂN XÃ HÀ NAM  
 KÈM THEO QUYẾT ĐỊNH SỐ: /QB-UBND, NGÀY THÁNG NĂM 2026

**CƠ QUAN TỔ CHỨC LẬP QUY HOẠCH:**  
 PHÒNG KINH TẾ XÃ HÀ NAM  
 KÈM THEO TỜ TRÌNH SỐ: /TR-KT, NGÀY THÁNG NĂM 2026  
  
**TRƯỞNG PHÒNG**  
**TIÊU HOÀNG TRUNG**

**CÔNG TRÌNH-ĐỊA ĐIỂM**  
**QUY HOẠCH TỔNG MẶT BẰNG**  
**TRƯỜNG MẦM NON LIÊN MẠC**  
**ĐỊA ĐIỂM: XÃ HÀ NAM, THÀNH PHỐ HẢI PHÒNG**  
**TÊN BẢN VẼ**  
**BẢN ĐỒ QUY HOẠCH HỆ THỐNG GIAO THÔNG,**  
**CHỈ GIỚI ĐƯỜNG ĐỎ, CHỈ GIỚI XÂY DỰNG**

BẢN VẼ: QH-05	TỈ LỆ: 1/500	HT: 2026
THIẾT KẾ	KS. NGUYỄN THÁI DUẤN	
CHỦ TRÌ	KS. NGUYỄN THÁI DUẤN	
CHỦ NHIỆM	KTS. ĐINH VŨ THÀNH	
Q.L. KỸ THUẬT	KS. NGUYỄN NGỌC PHƯƠNG	

**GIÁM ĐỐC**  
  
**TH.S TRẦN MINH PHÚC**

**CÔNG TY TNHH MTV TƯ VẤN XÂY DỰNG 30-10**  
 Trụ sở chính: Số 66, phố An Thái, P. Thành Đông, Tp. Hải Phòng  
 Vp giao dịch: Số 61, phố Thống Nhất, P. Lê Thanh Nghị, Tp. Hải Phòng  
 Điện thoại: 0220 3852 123; Email: tvvxaydung3010@gmail.com

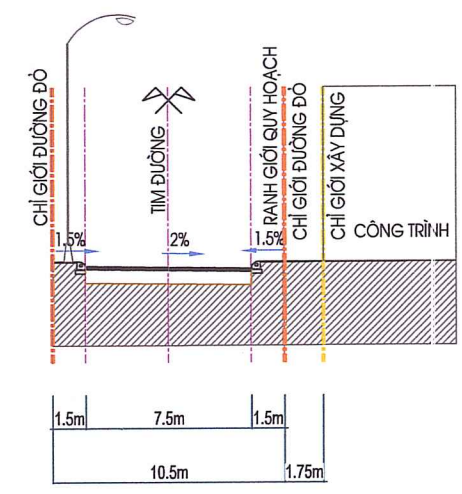

**MẶT CẮT 2-2**

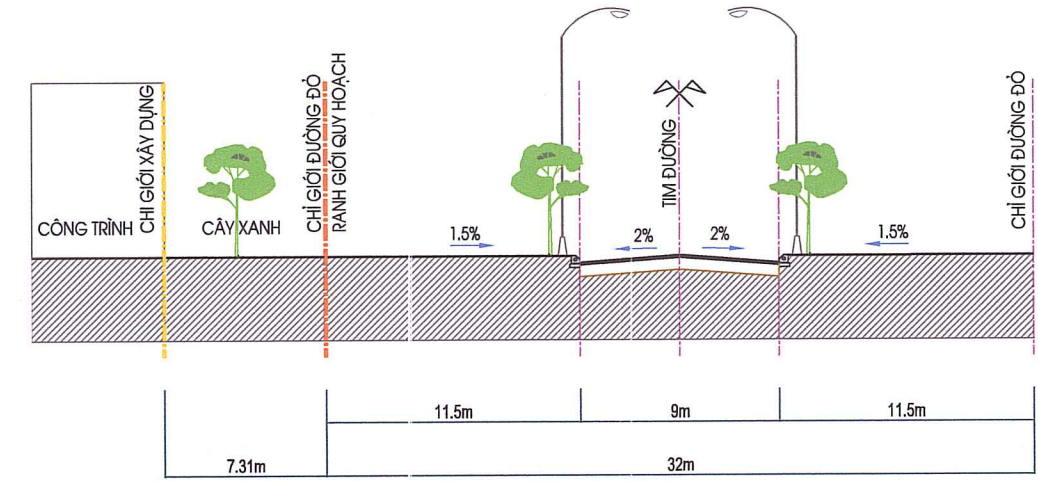

**MẶT CẮT 1-1**

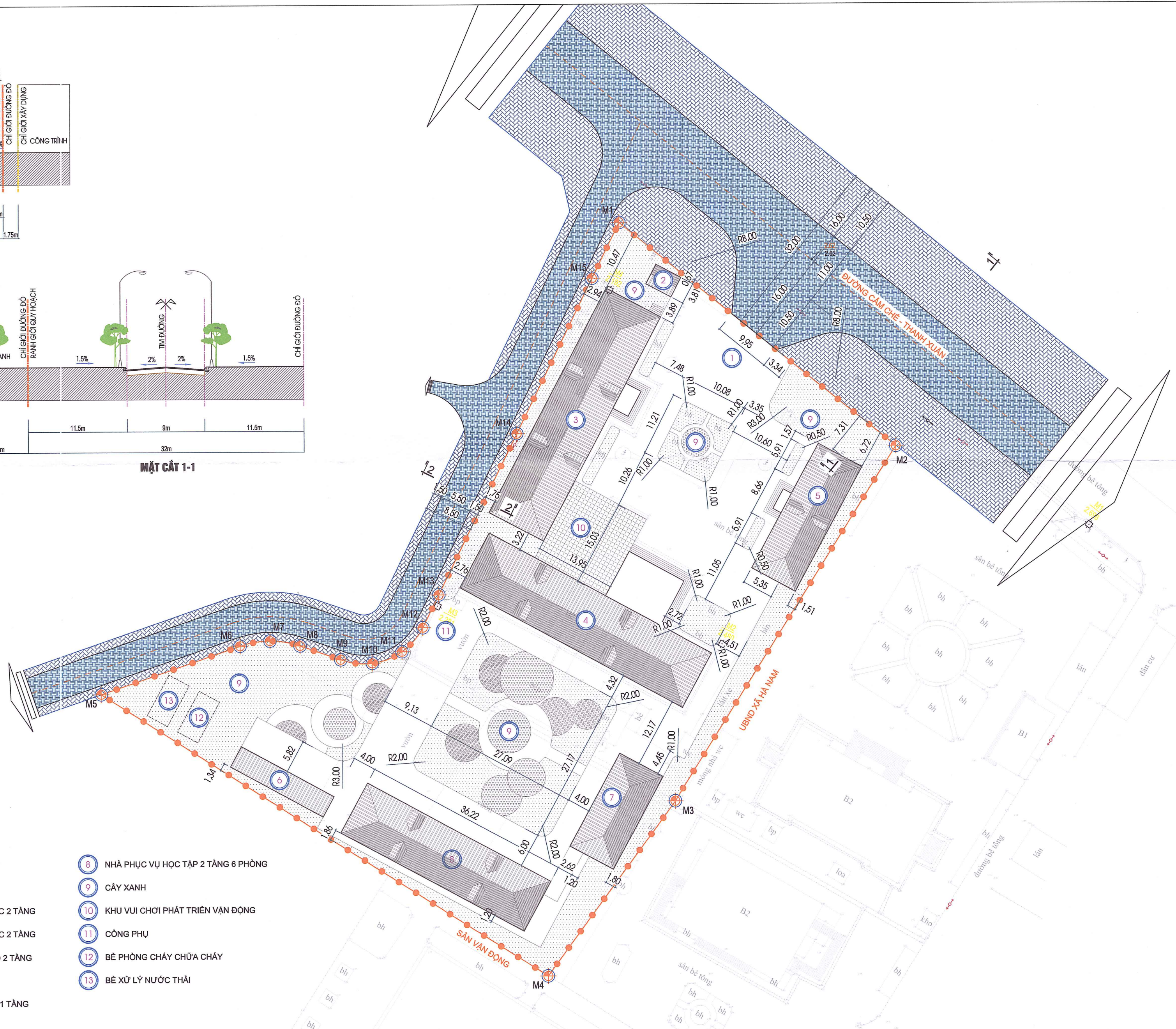

- GHI CHÚ :**
- 1 CÔNG CHÍNH
  - 8 NHÀ PHỤC VỤ HỌC TẬP 2 TẦNG 6 PHÒNG
  - 2 NHÀ BẢO VỆ
  - 9 CÂY XANH
  - 3 NHÀ LỚP HỌC 2 TẦNG
  - 10 KHU VUI CHƠI PHÁT TRIỂN VẬN ĐỘNG
  - 4 NHÀ LỚP HỌC 2 TẦNG
  - 11 CÔNG PHU
  - 5 NHÀ HIỆU BỘ 2 TẦNG
  - 12 BẾ PHÒNG CHÁY CHỮA CHÁY
  - 6 NHÀ ĐỂ XE
  - 13 BẾ XỬ LÝ NƯỚC THẢI
  - 7 NHÀ BẾP 1 TẦNG

# QUY HOẠCH TỔNG MẶT BẰNG TRƯỜNG MẦM NON LIÊN MẠC, XÃ HÀ NAM, THÀNH PHỐ HẢI PHÒNG BẢN ĐỒ QUY HOẠCH HỆ THỐNG THOÁT NƯỚC MẶT

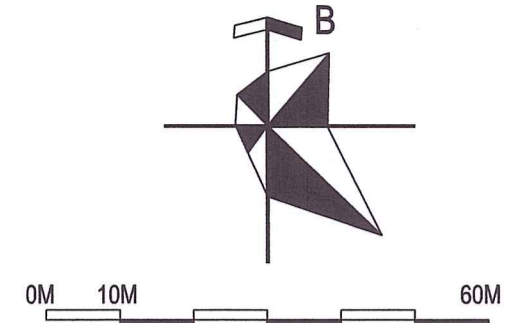

BẢNG KHỐI LƯỢNG THOÁT NƯỚC MẶT			
STT	Hạng Mục	Đơn vị	Khối lượng
1	Rãnh thoát nước B300	m	515
2	Cống tròn thoát nước D400	m	16
3	Hố ga thăm, thu nước mặt	hố	2

KÝ HIỆU :

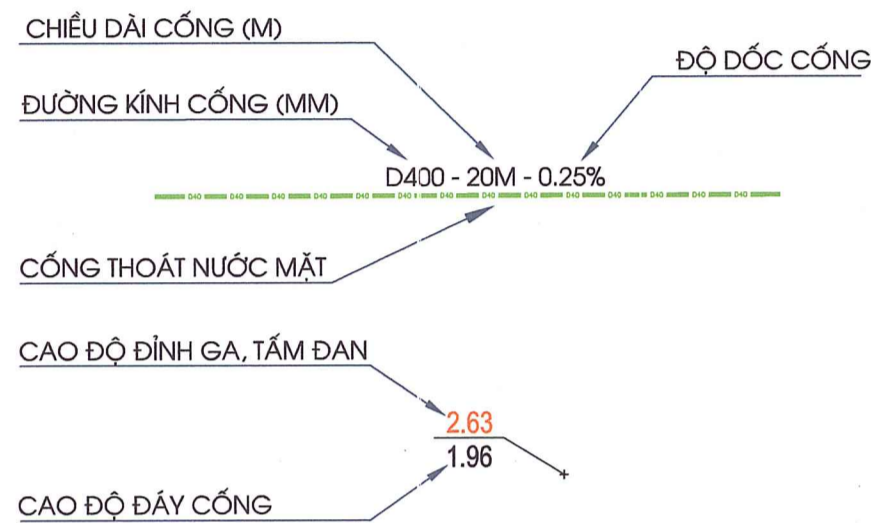

KÝ HIỆU :

- RANH GIỚI LẬP QUY HOẠCH
- ĐẤT CÂY XANH
- VÍA HÈ
- RÀNH THOÁT NƯỚC B300
- CỐNG TRÒN THOÁT NƯỚC D400
- HỐ GA THĂM, THU NƯỚC MẶT

CƠ QUAN CHẤP THUẬN:

ỦY BAN NHÂN DÂN XÃ HÀ NAM  
KÈM THEO QUYẾT ĐỊNH SỐ: /QB-UBND, NGÀY THÁNG NĂM 2026

CƠ QUAN TỔ CHỨC LẬP QUY HOẠCH:

PHÒNG KINH TẾ XÃ HÀ NAM  
KÈM THEO TỜ TRÌNH SỐ: /TTR-KT, NGÀY THÁNG NĂM 2026

**PHÒNG KINH TẾ**  
*Trưởng Phòng*  
**TIÊU HOÀNG TRUNG**

CÔNG TRÌNH-ĐỊA ĐIỂM

**QUY HOẠCH TỔNG MẶT BẰNG  
TRƯỜNG MẦM NON LIÊN MẠC**

ĐỊA ĐIỂM: XÃ HÀ NAM, THÀNH PHỐ HẢI PHÒNG

TÊN BẢN VẼ

**BẢN ĐỒ QUY HOẠCH HỆ THỐNG THOÁT NƯỚC MẶT**

BẢN VẼ: QH-06	TỈ LỆ: 1/500	HT: 2026
THIẾT KẾ	KS. PHẠM NGỌC VŨ	<i>[Signature]</i>
CHỦ TRÌ	KS. PHẠM NGỌC VŨ	<i>[Signature]</i>
CHỦ NHIỆM	KTS. ĐÌNH VŨ THÁNH	<i>[Signature]</i>
Q.L. KỸ THUẬT	KS. NGUYỄN NGỌC PHƯƠNG	<i>[Signature]</i>

GIÁM ĐỐC:

**CÔNG TY T.N.H.H  
MỘT THÀNH VIÊN  
TỰ VẤN XÂY DỰNG  
30-10**  
*[Signature]*  
**TH.S TRẦN MINH PHÚC**

**CÔNG TY TNHH MTV TƯ VẤN XÂY DỰNG 30-10**  
Trụ sở chính: Số 66, phố An Thái, P. Thành Đông, Tp. Hải Phòng  
Vp giao dịch: Số 61, phố Thống Nhất, P. Lê Thanh Nghị, Tp. Hải Phòng  
Điện thoại: 0220 3852 123; Email: tuvanxaydung3010@gmail.com

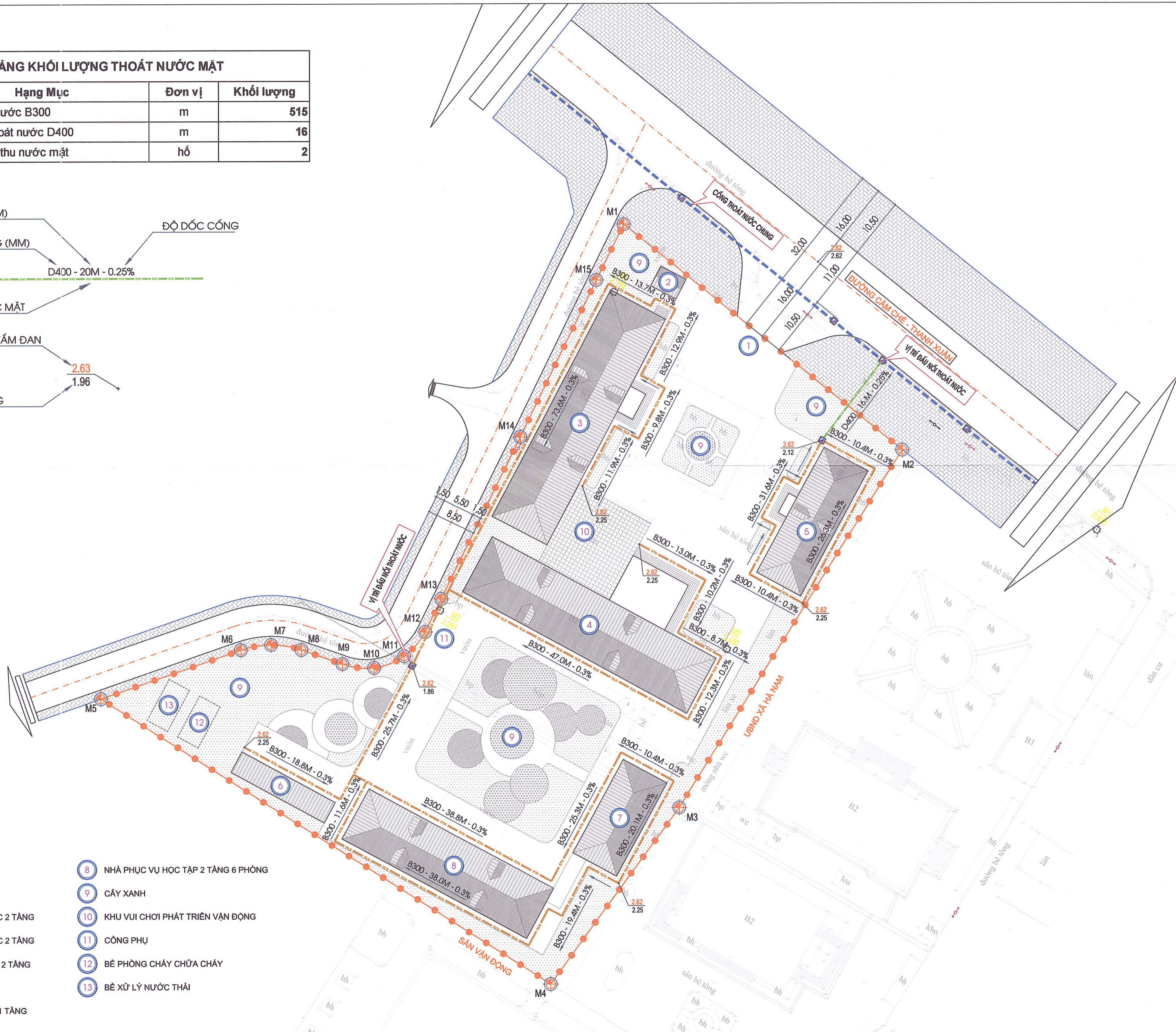

GHI CHÚ :

- |   |   |
|---|---|
| <ul style="list-style-type: none"> <li>① CỐNG CHÍNH</li> <li>② NHÀ BẢO VỆ</li> <li>③ NHÀ LỚP HỌC 2 TẦNG</li> <li>④ NHÀ LỚP HỌC 2 TẦNG</li> <li>⑤ NHÀ HIỆU BỘ 2 TẦNG</li> <li>⑥ NHÀ ĐỂ XE</li> <li>⑦ NHÀ BẾP 1 TẦNG</li> </ul> | <ul style="list-style-type: none"> <li>⑧ NHÀ PHỤC VỤ HỌC TẬP 2 TẦNG 6 PHÒNG</li> <li>⑨ CÂY XANH</li> <li>⑩ KHU VUI CHƠI PHÁT TRIỂN VẬN ĐỘNG</li> <li>⑪ CÔNG PHỤ</li> <li>⑫ BẾ PHÒNG CHÁY CHỮA CHÁY</li> <li>⑬ BẾ XỬ LÝ NƯỚC THẢI</li> </ul> |
|---|---|

# QUY HOẠCH TỔNG MẶT BẰNG TRƯỜNG MẦM NON LIÊN MẠC, XÃ HÀ NAM, THÀNH PHỐ HẢI PHÒNG BẢN ĐỒ QUY HOẠCH HỆ THỐNG THOÁT NƯỚC THẢI

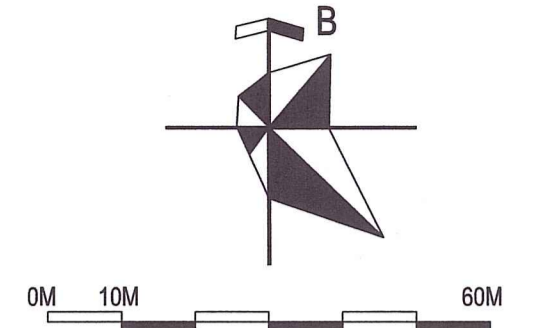

### THUYẾT MINH HỆ THỐNG THOÁT NƯỚC THẢI:

- NƯỚC THẢI SINH HOẠT SAU KHI XỬ LÝ SINH HỌC QUA BỂ PHỐT CỦA MỖI HẠNG MỤC ĐƯỢC DẪN TỰ CHÁY VỀ BỂ XỬ LÝ NƯỚC THẢI TẬP TRUNG CỦA DỰ ÁN. NƯỚC THẢI SAU XỬ LÝ ĐƯỢC XẢ RA HỆ THỐNG THOÁT NƯỚC THẢI CHUNG CỦA KHU VỰC Ở PHÍA TÂY BẮC.  
- ỚNG THOÁT NƯỚC THẢI DÙNG ỚNG HDPE D200 - ĐỘ ĐỐC 0.5%

BẢNG KHỐI LƯỢNG THOÁT NƯỚC THẢI			
STT	Hạng Mục	Đơn vị	Khối lượng
1	Ớng thoát nước thải sinh hoạt HDPE D200	m	363
2	Hố ga thu nước thải	hố	9
3	Cửa xả	cái	1

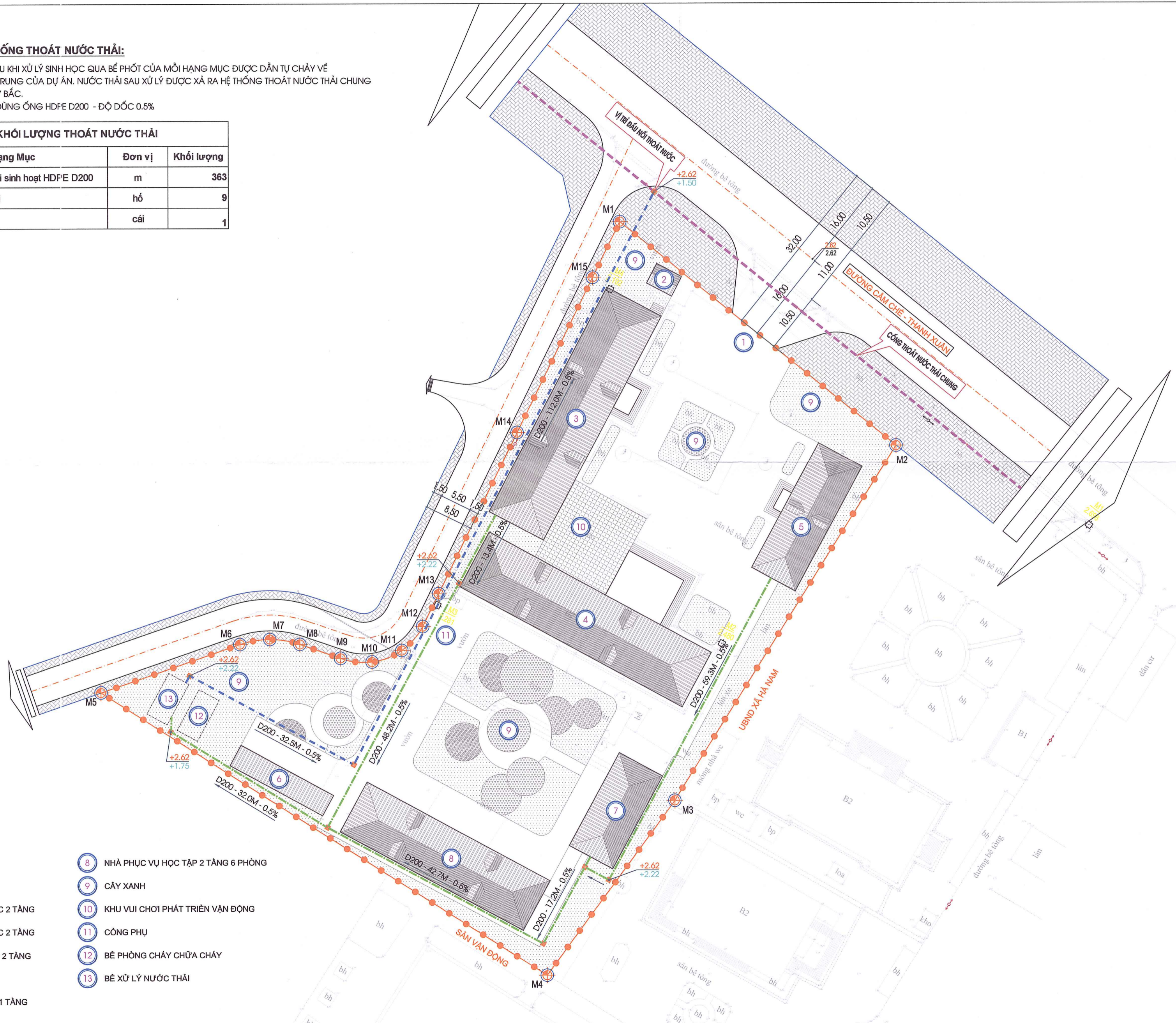

- KÝ HIỆU :**
- RANH GIỚI LẬP QUY HOẠCH
  - ĐẤT CÂY XANH
  - VÍA HÈ
  - ĐƯỜNG ỚNG THOÁT NƯỚC THẢI HDPE D200 (XẢ RA HỆ THỐNG THOÁT NƯỚC THẢI CHUNG CỦA KHU VỰC)
  - ĐƯỜNG ỚNG THOÁT NƯỚC THẢI HDPE D200 (DẪN VỀ BỂ XỬ LÝ)
  - GA NƯỚC THẢI
  - HƯỚNG THOÁT NƯỚC

**CƠ QUAN CHẤP THUẬN:**  
ỦY BAN NHÂN DÂN XÃ HÀ NAM  
KÈM THEO QUYẾT ĐỊNH SỐ: /QĐ-UBND, NGÀY THÁNG NĂM 2026

**CƠ QUAN TỔ CHỨC LẬP QUY HOẠCH:**  
PHÒNG KINH TẾ XÃ HỘI XÃ HÀ NAM  
KÈM THEO TỜ TRÌNH SỐ: /TTR-KT, NGÀY THÁNG NĂM 2026

**PHÒNG KINH TẾ XÃ HỘI XÃ HÀ NAM**  
*TRƯỞNG PHÒNG*  
**TIÊU HOÀNG TRUNG**

**CÔNG TRÌNH-ĐỊA ĐIỂM**  
**QUY HOẠCH TỔNG MẶT BẰNG**  
**TRƯỜNG MẦM NON LIÊN MẠC**  
**ĐỊA ĐIỂM: XÃ HÀ NAM, THÀNH PHỐ HẢI PHÒNG**

TÊN BẢN VẼ  
**BẢN ĐỒ QUY HOẠCH HỆ THỐNG THOÁT NƯỚC THẢI**

BẢN VẼ: QH-07	TỈ LỆ: 1/500	HT: 2026
THIẾT KẾ: KS. PHẠM NGỌC VŨ		<i>PN</i>
CHỦ TRÌ: KS. PHẠM NGỌC VŨ		<i>PN</i>
CHỦ NHIỆM: KTS. ĐÌNH VŨ THÀNH		<i>PN</i>
Q.L. KỸ THUẬT: KS. NGUYỄN NGỌC PHƯƠNG		<i>PN</i>

**GIÁM ĐỐC:**  
**CÔNG TY TNHH MTV TƯ VẤN XÂY DỰNG 30-10**  
**T.N.H.H**  
**MỘT THÀNH VIÊN**  
**TƯ VẤN XÂY DỰNG**  
**30-10**  
**THÀNH PHỐ HẢI PHÒNG**  
*TRẦN MINH PHÚC*

**TH.S TRẦN MINH PHÚC**  
**CÔNG TY TNHH MTV TƯ VẤN XÂY DỰNG 30-10**  
Tư vấn chính: Số 66, phố An Thái, P. Thành Đông, Tp. Hải Phòng  
Vp giao dịch: Số 61, phố Thống Nhất, P. Lê Thanh Nghị, Tp. Hải Phòng  
Điện thoại: 0220 3852 123; Email: tuvanxaydung3010@gmail.com

- GHI CHÚ :**
- 1 CỘNG CHÍNH
  - 2 NHÀ BẢO VỆ
  - 3 NHÀ LỚP HỌC 2 TẦNG
  - 4 NHÀ LỚP HỌC 2 TẦNG
  - 5 NHÀ HIỆU BỘ 2 TẦNG
  - 6 NHÀ ĐỂ XE
  - 7 NHÀ BẾP ẦN 1 TẦNG
  - 8 NHÀ PHỤC VỤ HỌC TẬP 2 TẦNG 6 PHÒNG
  - 9 CÂY XANH
  - 10 KHU VUI CHƠI PHÁT TRIỂN VẬN ĐỘNG
  - 11 CÔNG PHỤ
  - 12 BỂ PHÒNG CHÁY CHỮA CHÁY
  - 13 BỂ XỬ LÝ NƯỚC THẢI

# QUY HOẠCH TỔNG MẶT BẰNG TRƯỜNG MẦM NON LIÊN MẠC, XÃ HÀ NAM, THÀNH PHỐ HẢI PHÒNG BẢN ĐỒ QUY HOẠCH HỆ THỐNG CẤP NƯỚC

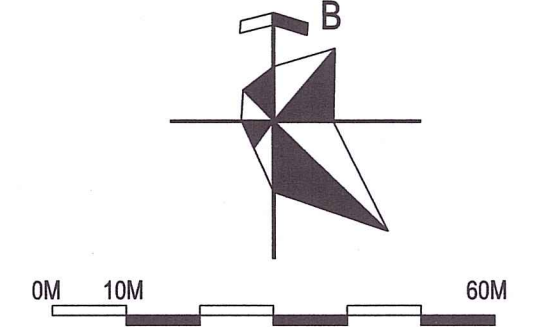

### THUYẾT MINH HỆ THỐNG CẤP NƯỚC, CỨU HỎA:

- HỆ THỐNG CẤP NƯỚC SỬ DỤNG ỐNG HDPE D110; D50
- ĐƯỜNG ỐNG CẤP NƯỚC LẤY TỪ ĐƯỜNG CẤP NƯỚC CHUNG CỦA KHU VỰC Ở PHÍA ĐÔNG BẮC

BẢNG KHỐI LƯỢNG CẤP NƯỚC			
STT	Hạng Mục	Đơn vị	Khối lượng
1	Ống cấp nước HDPE D110	m	150
2	Ống cấp nước HDPE D50	m	156
3	Trụ cứu hỏa	cái	2
4	Bể nước PCCC 120m <sup>3</sup>	bể	1



- KÝ HIỆU :**
- RANH GIỚI LẬP QUY HOẠCH
  - ĐẤT CÂY XANH
  - VÍA HÈ
  - ĐƯỜNG ỐNG CẤP NƯỚC D110
  - ĐƯỜNG ỐNG CẤP NƯỚC D50
  - HƯỚNG CẤP NƯỚC
  - HỒ ĐỒNG HỒ
  - ĐƯỜNG KÍNH - CHIỀU DÀI
  - HỘNG CỨU HỎA

**CƠ QUAN CHẤP THUẬN:**  
**ỦY BAN NHÂN DÂN XÃ HÀ NAM**  
 KÈM THEO QUYẾT ĐỊNH SỐ: /QĐ-UBND, NGÀY THÁNG NĂM 2026

**CƠ QUAN TỔ CHỨC LẬP QUY HOẠCH:**  
**PHÒNG KINH TẾ XÃ HÀ NAM**  
 KÈM THEO TRÌNH SƠ: /TR-KT, NGÀY THÁNG NĂM 2026  
  
**TRƯỞNG PHÒNG**  
**TIÊU HOÀNG TRUNG**

**CÔNG TRÌNH-ĐIỂM**  
**QUY HOẠCH TỔNG MẶT BẰNG**  
**TRƯỜNG MẦM NON LIÊN MẠC**  
**ĐỊA ĐIỂM: XÃ HÀ NAM, THÀNH PHỐ HẢI PHÒNG**

**TÊN BẢN VẼ**  
**BẢN ĐỒ QUY HOẠCH HỆ THỐNG CẤP NƯỚC**

BẢN VẼ: QH-08	TỈ LỆ: 1/500	HT: 2026
THIẾT KẾ	KS. PHẠM NGỌC VŨ	
CHỦ TRÌ	KS. PHẠM NGỌC VŨ	
CHỦ NHIỆM	KTS. ĐÌNH VŨ THÀNH	
Q.L. KỸ THUẬT	KS. NGUYỄN NGỌC PHƯƠNG	

**GIÁM ĐỐC:**  
  
**TH.S TRẦN MINH PHÚC**

**CÔNG TY TNHH MTV TƯ VẤN XÂY DỰNG 30-10**  
 Trụ sở chính: Số 66, phố An Thái, P. Thành Đông, Tp. Hải Phòng  
 VP giao dịch: Số 61, phố Thống Nhất, P. Lê Thành Nghị, Tp. Hải Phòng  
 Điện thoại: 0220 3852 123; Email: tuvanxaydung3010@gmail.com

- GHI CHÚ :**
- ① CÔNG CHÍNH
  - ② NHÀ BẢO VỆ
  - ③ NHÀ LỚP HỌC 2 TẦNG
  - ④ NHÀ LỚP HỌC 2 TẦNG
  - ⑤ NHÀ HIỆU BỘ 2 TẦNG
  - ⑥ NHÀ ĐỂ XE
  - ⑦ NHÀ BẾP 1 TẦNG
  - ⑧ NHÀ PHỤC VỤ HỌC TẬP 2 TẦNG 6 PHÒNG
  - ⑨ CÂY XANH
  - ⑩ KHU VUI CHƠI PHÁT TRIỂN VẬN ĐỘNG
  - ⑪ CÔNG PHỤ
  - ⑫ BỂ PHÒNG CHÁY CHỮA CHÁY
  - ⑬ BỂ XỬ LÝ NƯỚC THẢI

# QUY HOẠCH TỔNG MẶT BẰNG TRƯỜNG MẦM NON LIÊN MẠC, XÃ HÀ NAM, THÀNH PHỐ HẢI PHÒNG BẢN ĐỒ QUY HOẠCH HỆ THỐNG CẤP ĐIỆN, CHIẾU SÁNG

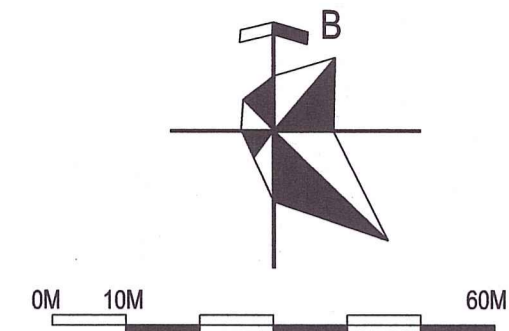

TRẠM BIẾN ÁP						
STT	Loại nhà	Số tầng	Diện tích sàn, số bóng đèn	TIÊU CHUẨN (QCVN 01:2021/BXD)		Công suất
				P0	Đơn vị	
1	KHỐI NHÀ BẢO VỆ	1 tầng	18,7	0,03	kW/m2	0,56
2	KHỐI NHÀ LỚP HỌC 2 TẦNG HIỆN HỮU	2 tầng	969,8	0,03	kW/m2	29,09
3	KHỐI NHÀ LỚP HỌC 2 TẦNG HIỆN HỮU	2 tầng	1135,0	0,03	kW/m2	34,05
4	KHỐI NHÀ HIỆU BỘ 2 TẦNG	2 tầng	434,8	0,03	kW/m2	13,04
5	KHỐI NHÀ BẾP 1 TẦNG	1 tầng	156,7	0,03	kW/m2	4,70
6	KHỐI NHÀ PHỤC VỤ HỌC TẬP 2 TẦNG 6 PHÒNG	2 tầng	711,4	0,03	kW/m2	21,34
7	CHIẾU SÁNG NGOÀI NHÀ		8,0	0,15	kW/bóng	1,20
Tổng công suất						103,99
Hệ số công suất						0,85
Công suất biểu kiến (KVA)						122,34

BẢNG KHỐI LƯỢNG CẤP ĐIỆN, CHIẾU SÁNG			
STT	Hạng Mục	Đơn vị	Khối lượng
1	Tủ phân phối điện hạ áp	tủ	6
2	Cáp ngầm cấp điện hạ áp	m	167
3	Cáp ngầm chiếu sáng	m	249
4	Cột đèn chiếu sáng cần đơn và đèn pha sân thể dục thể thao	cột	8

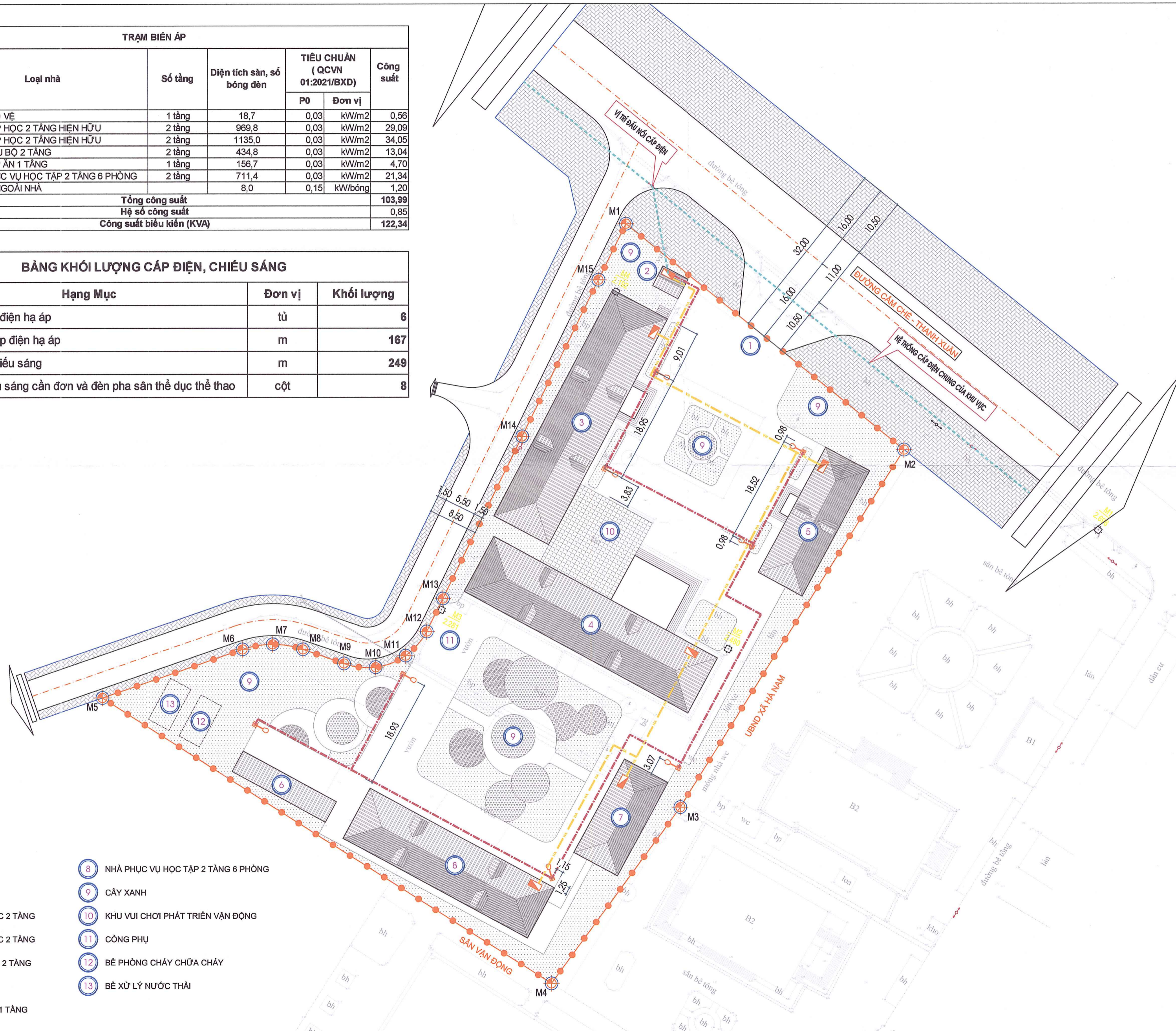

- KÝ HIỆU :**
- RANH GIỚI LẬP QUY HOẠCH
  - ĐẤT CÂY XANH
  - VIA HÉ
  - ĐƯỜNG CÁP NGẦM CẤP ĐIỆN HẠ THỂ LẤY TỪ ĐƯỜNG CÁP ĐIỆN CHUNG CỦA KHU VỰC
  - ĐƯỜNG CÁP NGẦM CẤP ĐIỆN HẠ THỂ
  - ĐƯỜNG CÁP NGẦM CẤP ĐIỆN CHIẾU SÁNG
  - TỦ PHÂN PHỐI ĐIỆN HẠ ÁP
  - CỘT ĐÈN CHIẾU SÁNG CẦN ĐƠN

**CƠ QUAN CHẤP THUẬN:**  
 ỦY BAN NHÂN DÂN XÃ HÀ NAM  
 KÈM THEO QUYẾT ĐỊNH SỐ: /QĐ-UBND, NGÀY THÁNG NĂM 2026

**CƠ QUAN TỔ CHỨC LẬP QUY HOẠCH:**  
 PHÒNG KINH TẾ XÃ HÀ NAM  
 KÈM THEO TRÌNH SƠ: /TR-KT, NGÀY THÁNG NĂM 2026  
  
 TRƯỞNG PHÒNG  
**TIÊU HOÀNG TRUNG**

**CÔNG TRÌNH-ĐỊA ĐIỂM**  
**QUY HOẠCH TỔNG MẶT BẰNG**  
**TRƯỜNG MẦM NON LIÊN MẠC**  
**ĐỊA ĐIỂM: XÃ HÀ NAM, THÀNH PHỐ HẢI PHÒNG**  
**TÊN BẢN VẼ**  
**BẢN ĐỒ QUY HOẠCH HỆ THỐNG CẤP ĐIỆN, CHIẾU SÁNG**

BẢN VẼ: QH-09	TỈ LỆ: 1/500	HT: 2026
THIẾT KẾ	KS. LÊ NHƯ KHIÊM	
CHỦ TRÌ	KS. LÊ NHƯ KHIÊM	
CHỦ NHIỆM	KTS. ĐINH VŨ THÀNH	
Q.L. KÝ THUẬT	KS. NGUYỄN NGỌC PHƯƠNG	

**GIÁM ĐỐC:**  
  
 TH.S TRẦN MINH PHÚC

**CÔNG TY TNHH MTV TƯ VẤN XÂY DỰNG 30-10**  
 Trụ sở chính: Số 66, phố An Thái, P. Thành Đông, Tp. Hải Phòng  
 Văn phòng: Số 61, phố Thống Nhất, P. Lê Thành Nghi, Tp. Hải Phòng  
 Điện thoại: 0220 3852 123; Email: tuvanxaydung3010@gmail.com

- GHI CHÚ :**
- ① CÔNG CHÍNH
  - ② NHÀ BẢO VỆ
  - ③ NHÀ LỚP HỌC 2 TẦNG
  - ④ NHÀ LỚP HỌC 2 TẦNG
  - ⑤ NHÀ HIỆU BỘ 2 TẦNG
  - ⑥ NHÀ ĐỂ XE
  - ⑦ NHÀ BẾP 1 TẦNG
  - ⑧ NHÀ PHỤC VỤ HỌC TẬP 2 TẦNG 6 PHÒNG
  - ⑨ CÂY XANH
  - ⑩ KHU VUI CHƠI PHÁT TRIỂN VẬN ĐỘNG
  - ⑪ CÔNG PHỤ
  - ⑫ BẾ PHÒNG CHÁY CHỮA CHÁY
  - ⑬ BẾ XỬ LÝ NƯỚC THẢI